

BADKONZEPTE 2009/2010





BATI

Der Favorit für Projekte

Zum Kleben oder Schrauben

Kleben: keine Löcher in Fliesen, Granit, Glas etc

Solide Qualität

Leichte & schnelle Montage

Hochqualitative 3-Schicht Verchromung

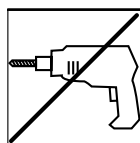

Badewannengriff





Glashalter mit Glas
813410 chrom

Handtuchring
813810 chrom



BATI

Die Idee liegt in der Geometrie. Dem Bad wird ein Flair von Leichtigkeit vermittelt. BATI besticht durch ihre Unauffälligkeit mit klaren Formübergängen und symmetrischer Optik. Ihre ruhige Form bildet eine optimale Grundlage für die vielfältige Badgestaltung. Durch die Kombination mit dem Befestigungssystem „Power-Set“ ist Bati auch die ideale Serie für den Objektbereich. Hochglanz verchromte Metall- Schiebeblenden, Metall- Wandelemente und verchromte Messingrohre spiegeln die Harmonie der Serie.



WÄHLEN SIE!

Kleben oder schrauben?

- Kein Bohren
- Extrem belastbar
- Spurlose Entfernung

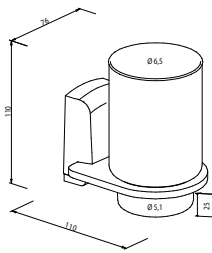

Glashalter mit Glas
mit zusätzlicher Kunststoff-
arretierung für Glaseinsatz
110 x 76 x 110 mm
813110 chrom
28,50 €

Mundspülglas
110 x 66 x 66 mm
122801 glasklar
11,00 €

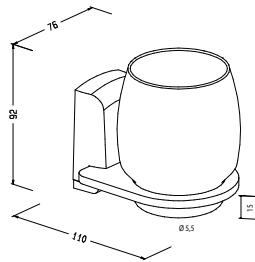

Glashalter mit Glas
92 x 76 x 110 mm
813410 chrom
21,00 €

Mundspülglas
92 x 76 x 76 mm
601801 glasklar
3,50 €
601851 satiniert
5,50 €

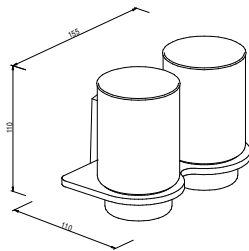

Dopp. Glashalter mit Gläsern
mit zusätzlicher Kunststoff-
arretierung für Glaseinsatz
110 x 155 x 110 mm
813210 chrom
45,00 €

Mundspülglas
110 x 66 x 66 mm
122801 glasklar
11,00 €

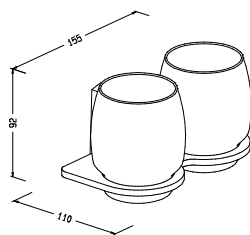

Dopp. Glashalter mit Gläsern
92 x 155 x 110 mm
813510 chrom
30,00 €

Mundspülglas
92 x 76 x 76 mm
601801 glasklar
3,50 €
601851 satiniert
5,50 €

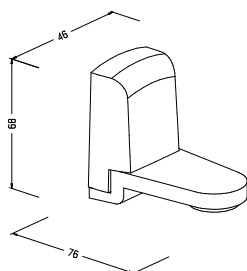

Magnetseifenhalter
68 x 46 x 76 mm
813610 chrom
18,00 €

Ersatzplättchen
2 Stück aus SB-Karte
151300 chrom
1,50 €

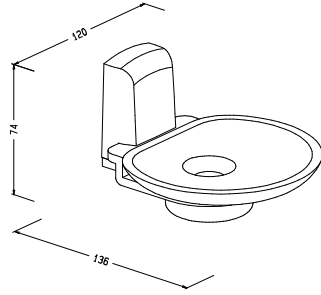
**Seifenablage mit Glasschale**

mit zusätzlicher Kunststoff-
arretierung für Glaseinsatz
74 x 120 x 136 mm

814710 chrom
31,50 €

Ersatzschale -Glas-

38 x 120 x 104 mm
121301 glasklar
11,50 €
121351 satiniert
16,00 €

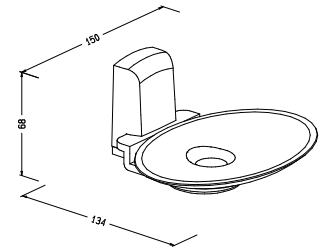
**Seifenablage mit Acrylschale**

68 x 150 x 134 mm

813710 chrom
26,00 €

Ersatzschale -Acryl-

32 x 150 x 105
121201 glasklar
6,00 €

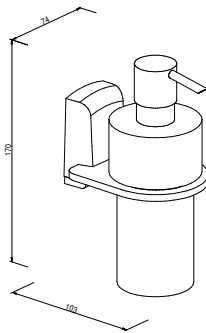
**Flüssigseifenspender**

mit zusätzlicher Kunststoff-
arretierung für Glaseinsatz
mit Glasflasche 200 ml
Pumpkopf aus Messing chrom
170 x 74 x 103 mm

813010 chrom
67,50 €

Ersatzflasche -Glas-

ohne Pumpkopf
133 x 66 x 66 mm
127951 satiniert
27,00 €

Ersatzflasche -Glas-

inkl. Pumpkopf
170 x 66 x 66 mm
122910 chrom
46,50 €

Ersatzpumpkopf

124810 chrom
19,50 €

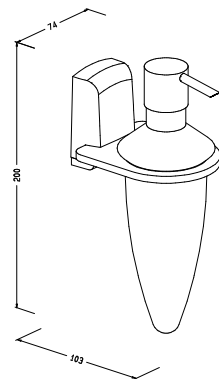
**Flüssigseifenspender**

mit Glasflasche 165 ml
Pumpkopf aus Messing chrom
200 x 74 x 103 mm

815810 chrom
55,00 €

Ersatzflasche -Glas-

ohne Pumpkopf
170 x 66 x 66 mm
128001 satiniert
14,50 €

Ersatzflasche -Glas-

inkl. Pumpkopf
200 x 66 x 66 mm
124610 chrom
34,00 €

Ersatzpumpkopf

124810 chrom
19,50 €

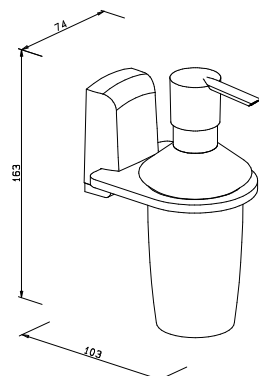
**Flüssigseifenspender**

mit Kunststoffflasche 225 ml
Pumpkopf aus Kunststoff chrom
163 x 74 x 103 mm

815910 chrom
27,50 €

Ersatzflasche -Kunststoff-

inkl. Pumpkopf
163 x 66 x 66 mm
124101 chrom
8,00 €

Ersatzpumpkopf

124710 chrom
7,00 €

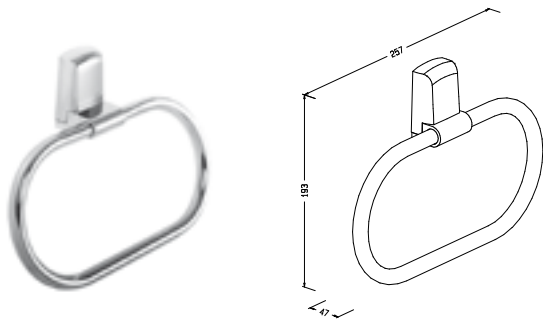

Handtuchring

Ring aus Messing, verchromt
193 x 257 x 47 mm

813810 chrom

43,50 €



Handtuchhalter 2-armig

Stangen aus Messing, verchromt
80 x 46 x 468 mm

814010 chrom

47,00 €

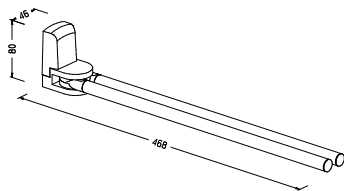

Ablagekonsole 40

komplett
Glasstärke 6 mm
71 x 400 x 149 mm

814510 chrom

47,00 €

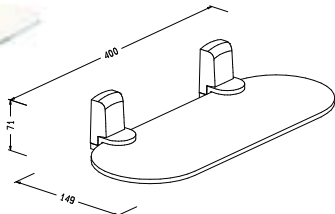

Ablagekonsole 60

komplett
Glasstärke 6 mm
71 x 600 x 149 mm

814210 chrom

53,00 €

Wandteil

75 x 45 x 50 mm

121910 chrom

16,00 €



Haken

klein
nicht zum kleben
Messing verchromt
13 x 13 x 32 mm

800110 chrom

4,50 €



Haken

groß
nicht zum kleben
Messing verchromt
13 x 13 x 55 mm

800210 chrom

5,00 €

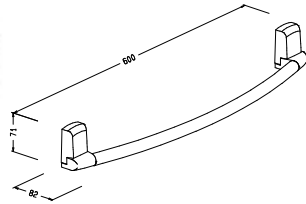

Badetuchstange 60

Stangen aus Messing
verchromt
71 x 600 x 82 mm

809310 chrom
49,50 €

Badetuchstange 80

Stangen aus Messing
verchromt
71 x 805 x 100 mm

819210 chrom
59,00 €

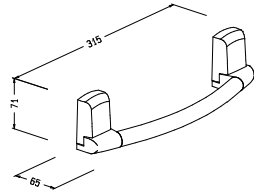

Badewannengriff

Griffrohr aus Messing, verchromt
nicht zum kleben
71 x 315 x 65 mm

814110 chrom
32,50 €

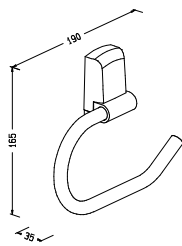

WC-Papierhalter

Bügel aus Messing, verchromt
165 x 190 x 35 mm

814910 chrom
24,00 €

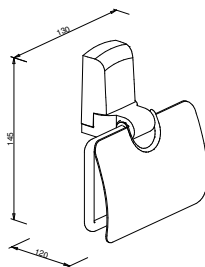

WC-Papierhalter

Deckel Messing, verchromt
140 x 125 x 40 mm

819910 chrom
35,50 €

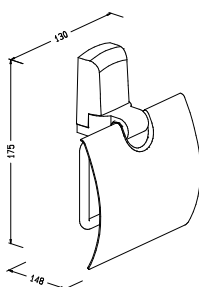

WC-Papierhalter

besonders massive Ausführung
Deckel mit gedämpfter Absenkung
175 x 130 x 148 mm

815210 chrom
55,00 €

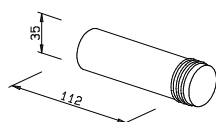

WC-Papier-Reserverollenhalter

für eine Rolle WC-Papier
Kunststoff chrom
35 x 35 x 112 mm

840310 chrom
9,00 €

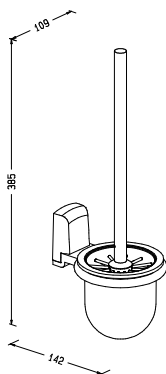

WC-Wandgarnitur

mit Glaseinsatz
mit Neulenborsten, schwarz
ø Bürstenkopf 78 mm
385 x 109 x 142 mm

815510 chrom
41,50 €

Ersatz-Tropfschale -Glas-

102 x 102 x 102 mm

117701 satiniert
16,00 €

Ersatz-WC-Bürste

Neulenborsten, schwarz
365 x 75 x 75 mm

117110 chrom
9,00 €

WC-Ersatzbürstenkopf

150 x 75 x 75 mm

071099 schwarz
071041 weiß
6,00 €

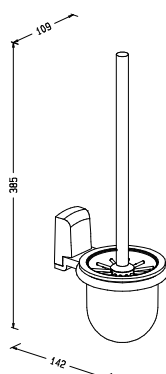

WC-Wandgarnitur

mit Kunststoffeinsatz
mit Neulenborsten, schwarz
ø Bürstenkopf 78 mm
385 x 109 x 142 mm

815410 chrom
31,00 €

Ersatz-Tropfschale -Kunststoff-

102 x 102 x 102 mm

117651 mineralweiß
3,00 €

Ersatz WC-Bürste

Neulenborsten, schwarz
385 x 78 x 78 mm

117910 chrom
9,00 €

WC-Ersatzbürstenkopf

150 x 78 x 78 mm

071199 schwarz
071141 weiß
6,00 €



Power-Set zum Kleben

Befestigungsadapter zum Kleben
- einfache Montage ohne Bohren
- rückstandslose Entfernung
- Klebeverbindung belastbar bis 100 kg
- für alle Artikel (außer Wannen-griff, Haken und WC-Papier-Reserverollenhalter)
- pro Wandteil 1 Power-Set
79 x 49 x 4 mm

814410 chrom
5,50 €

Nähere Informationen zu Material & Klebeeigenschaften finden Sie ab Seite 202





RD 0103 Gültigkeit ab 1.6.2009 bis zum Erscheinen der Neuauflage. Druckfehler und Irrtümer vorbehalten.

DIETSCHÉ

GEGR. 1873

Roman Dietsche GmbH
Kompetenz in Bad-Ausstattung
Am Elzdamm 7 • 79312 Emmendingen, Germany
Telefon: +49 7641-5807-223
Telefax: +49 7641-5807-142
rd@dietsche.com • www.romandietsche.com