

 **FAYANS**
името на банята

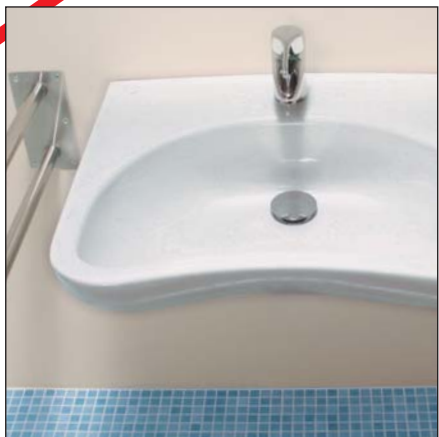

серия **B-Free**



ХАРМОНИЯ

Новата серия V-FREE привлича вниманието и глези тялото с ергономичността на формите. В хармония със себе си и в хармония с Вас, V-FREE дава нов прочит на познатите силуети и дизайн. Подсилва вътрешната Ви хармония и тази със средата в която живеете.



Серия V-FREE

B-FREE

санитарен порцелан

FAYANS
името на банята**Серия B-FREE: Умивалник 600**

овален с 1 отвор

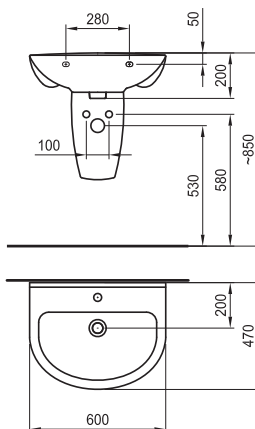
**Артикулен номер****Цвят**

8.1071.3.000.177.1

бяло

Опция: Полукоззола 8.1971.1**Специални аксесоари SUPERINOX FAMILY**

Дръжка права 400
 Дръжка права 600
 Дръжка права 900
 Дръжка права 1200
 Дръжка права 1500

Дръжка ъглова 90° 515x515
 Дръжка ъглова 90° 450x900
 Дръжка ъглова 90° 450x900

Дръжка ъглова 135° 475x475

Дръжка ъглова 45° 470x470

Дръжка за 2 стени 515x515
 Дръжка за 2 стени 450x900
 Дръжка за 2 стени 450x900

Дръжка съваема 750

Артикулен номер
гланц**Артикулен номер**
мат

815840001

815840002

815841001

815841002

815842001

815842002

815843001

815843002

815844001

815844002

815845001

815845002

815846001

815846002

815847001

815847002

815848001

815848002

815849001

815849002

815850001

815850002

815851001

815851002

815852001

815852002

815853001

815853002

B-FREE

санитарен порцелан

FAYANS
името на банята

Серия B-FREE: Моноблок

Тоалетна чиния; тоалетно казанче;
сегалка и капак

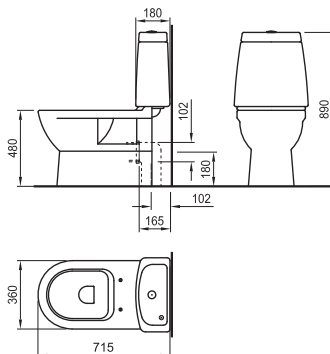

Артикулен номер / **Цвят**

Тоалетна чиния
8.2471.6.000.244.1 бяло

Двойно оттичане

Артикулен номер / **Цвят**

Тоалетно казанче
8.2871.7.000.279.1 бяло

Долно хранване с вода,
механизъм 3/6 литра



За хора със специфични възможности



Артикулен номер / **Цвят**

Сегалка и капак
8.9271.1.000.022.1 бяло

Дуропласт, Antibak
За тоалетна чиния 8.2471.6

Серия B-FREE: Полуконзола

Опция към:

- Умивалник 8.1071.2
- Умивалник 8.1071.3

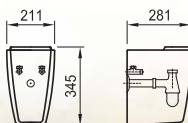

Артикулен номер / **Цвят**

8.1971.1.000.179.1 бяло

B-FREE

санитарен порцелан

FAYANS
името на банята

Серия B-FREE: Умивалник 640
специален с 1 отвор



За хора със специфични възможности

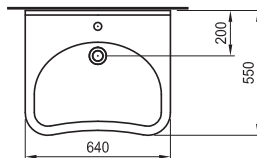
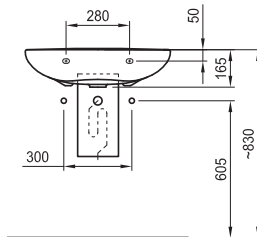

Артикулен номер

8.1371.4.000.177.1

Цвят

бяло

Серия B-FREE: Умивалник 550
овален с 1 отвор

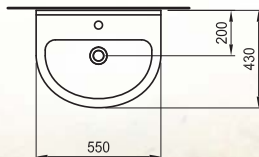
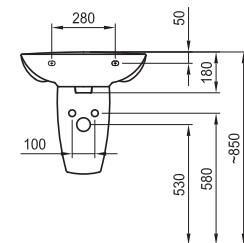

Артикулен номер

8.1071.2.000.177.1

Цвят

бяло

Опция: Полуконзола 8.1971.1

 **FAYANS**
името на банята

Рока България АД
1301 София, ул.Пиротска 5

www.fayans.bg



B-Free